



Carrera[®]



SPARE PARTS

Piezas de recambio • Pieces de rechange
2006 • 2007

Carrera[®]
EXCLUSIV

Carrera[®]
EVOLUTION

Carrera[®]
PRO-X

Carrera[®]
GO!!!



sample image
símbolo
symboles

Front axle complete Eje delantero completo Essieux avant complets

- 85250 **Ferrari 575 GTC**
- 85251 **Ferrari 250 GT SWB**
- 85252 **Ferrari 330 P4**, Rim blue
Llanta azul · Jante bleue
- 85253 **Ferrari 330 P4**, Rim gold
Llanta dorada · Jante or
- 85254 **Ferrari 330 P4**, Rim light blue
Llanta celeste · Jante bleu clair
- 85255 **Chevrolet® Corvette® C6R™**
Rim silver · Llanta plateada
Jante argent
- 85256 **Chevrolet® Corvette® C6R™**
Rim gold · Llanta dorada
Jante or
- 85257 **Chevrolet® Corvette® C6R™**
Rim chrome-plated · Llanta
cromada · Jante chromée
- 85258 **Porsche Carrera 6**
- 85259 **HotRod Rim Design „A“**
Llanta diseño „A“
Jante design „A“
- 85260 **HotRod Rim Design „B“**
Llanta diseño „B“
Jante design „B“

Fitting rear axles: see TUNING page 3
Ejes traseros adecuados:
véase TUNING en la página 3.
Essieux correspondants, voir TUNING
à la page 3



sample image
símbolo · symboles

Accessories · Accesorios Accessoires

- 85218 **Ferrari 250 GT SWB** -
until 2005 · hasta 2005
jusqu'en 2005
- 85228 **Ferrari 575 GTC · 20200**
- 85229 **Ferrari 575 GTC · 20201**
- 85230 **Ferrari 575 GTC · 20202**
- 85231 **Corvette® C6R™ · 20203**
- 85232 **Corvette® C6R™ · 20204**
- 85233 **Corvette® C6R™ · 20205**
- 85234 **Porsche Carrera 6
20209 / 20213**
- 85235 **Porsche Carrera 6
20211 / 20212**
- 85236 **Ferrari 330 P4 · 20206**
- 85237 **Ferrari 330 P4 · 20207**
- 85238 **Ferrari 330 P4 · 20208**
- 85239 **Ferrari 250 GT SWB** -
from 2005 · a partir 2005
à partir 2005
- 85261 **'34 HotRod High Perfor-
mance · 20220**
- 85262 **'34 HotRod Super-
charged · 20221**
- 85263 **'34 HotRod Classic · 20222**
- 85264 **'41 HotRod High Perfor-
mance · 20223**
- 85265 **'41 HotRod Supercharged
20224**
- 85266 **'41 HotRod Classic · 20225**
- 85267 **Ferrari 575 GTC · 20226**
- 85268 **Chevrolet® Corvette® C6R™
Streetversion · 20227**
- 85269 **Ferrari 330 P4 LM 1967 · 20228**



- 85109 **Anti-interference device**
without LED lights · **Juego de
filtros antiparasitarios** sin lám
paras LED · **Set antiparasite**
sans témoins lumineux
- 85110 **Anti-interference device** with
4 LED lights · **Juego de filtros
antiparasitarios** con 4 lám
paras LED · **Set antiparasite**
avec 4 témoins lumineux
- 85111 **Anti-interference device** with
3 LED lights · **Juego de filtros
antiparasitarios** con 3 lám
paras LED · **Set antiparasite**
avec 3 témoins lumineux



sample image
símbolo
symboles

- Set of tyres · Juego de neumáticos
Jeu de pneumatiques**
- 85214 **Porsche Carrera 6**
- 85217 **Ferrari 250 GT SWB**
- 85240 **Ferrari 575 GTC**
- 85241 **Corvette® C6R™**
- 85242 **Ferrari 330 P4**
- 85270 **'34 + '41 HotRods** with fenders
con guardabarros · avec ailes
- 85271 **'34 HotRod** without fenders
(wide base tyres) : sin guarda-
barros (neumáticos anchos)
sans ailes (pneus larges)



sample image · símbolo · symboles

- 85106 **Magnet (2 sided) with cover**
for cars until 2005 · **Unidad
magnética (2 lados) y cubier-
ta** para vehículos hasta 2005
**Unité magnétique (des deux
côtés) et couvercle** pour voitu-
res jusqu'à l'année 2005
- 85272 **Set of magnets with distance
plates** from 2005 · **Juego de
imanes con plaquitas distan-
ciadoras** a partir de 2005 · **Jeu
d'aimants avec plaquettes
d'écartement** · à partir de 2005



- 85107 **O-ring for guide keel holder**
6 pcs. · **Junta tórica** para
asiento de guía 6 pzas.
**Joint torique pour fixation
de quille de guidage** 6 pcs



sample image
símbolo
symboles

- 85103 **Guide keel standard** 2 guide
keels, 8 contact brushes
Quilla estándar 2 quillas, 8
cursores · **Quille de guidage
standard** 2 quilles, 8 tresses
- 85104 **Guide keel universal** 2 guide
keels, 8 contact brushes, 4
screws · **Quilla universal** 2
quillas, 8 cursores, 4 tornillos
Quille de guidage universelle
2 quilles, 8 tresses, 4 vis
- 85244 **Schwingarm Exclusiv
mit Leitkiel**



sample image · símbolo · symboles

- Screws · Juego de tornillos
Jeu de vis**
- 85108 **large, medium, small** à 10 pcs.
grande, mediano, pequeño
cada vez 10 pzas.
grandes, moy ennes, petites,
resp. 10 pcs
- 85273 **3x nut, 22 various screws**
from 2005 · **3x tuerca, 22
tornillos diversos** a partir de
2005 · **3 écrous, 22 vis
diverses** à partir de 2005

TUNING

Carrera
EXCLUSIV



20363 Double sliding contacts 10 pcs.¹⁾ · Cursor doble 10 pzas.¹⁾
Double tresse 10 pces¹⁾

20364 Double sliding contacts 8 pcs., with guide keels 2 pcs.¹⁾ · Cursor doble 8 pzas., con quilla 2 pzas.¹⁾ · Double tresse 8 pces.¹⁾ · avec quille de guidage 2 pces.¹⁾

20365 Double sliding contacts 10 pcs.²⁾ · Cursor doble 10 pzas.²⁾
Double tresse 10 pces²⁾

20366 Double sliding contacts 8 pcs., with guide keels 2 pcs.²⁾ · Cursor doble 8 pzas., con quilla 2 pzas.²⁾ · Double tresse 8 pces.²⁾ · avec quille de guidage 2 pces.²⁾

85101 Contact brushes 10 pcs., with screws 4 pcs. · Trenccilla 10 pzas., con tornillos 4 pzas.

85102 Contact brushes 10 pcs. · Trenccilla 10 pzas. · Tresse 10 pces



85135 Motor · Moteur EXC 18 from 2003 · a partir 2003 à partir 2003

COMBINATION*
COMBINACIÓN*
COMBINAISON*

1
2
3

=
=
=

MOTOR
MOTEUR

Z10
Z12
Z14

REAR AXLE
EJE TRASERO
ESSIEU ARRIÈRE

+ **Z50**
+ **Z48**
+ **Z46**

* IT IS NOT POSSIBLE TO MIX THE COMBINATIONS!
Total amount Z (teeth) must always come to 60!

* ¡NO ES POSIBLE MEZCLAR LAS COMBINACIONES!
¡El número total Z (dientes) siempre debe ser 60!

* IL EST IMPOSSIBLE DE MÉLANGER CES COMBINAISONS !
Le nombre total de dents (Z) doit toujours être égal à 60 !



Standard motor 18000 rpm
Motor estándar de 18.000 r.p.m.
Moteur standard : 18000 tr/min
83000 Z10 83002 Z12 83004 Z14



Tuning tyres, degree of hardness Shore 40 · Neumáticos tuning grado de dureza Shore 40 · Pneus tuning d'une dureté Shore de 40
83040 Ferrari 575 GTC, Chevrolet® Corvette® C6R™
83041 Ferrari 250 GT SWB
83042 Ferrari 330 P4
83043 Porsche Carrera 6
83044 '34 + '41 HotRods with fenders con guardabarros · avec ailes
83045 '34 HotRods without fenders (wide base tyres) · sin guarda barro (neumáticos anchos) sans ailes (pneus larges)



Tuning motor 24000 rpm
Motor tuning 24.000 r.p.m.
Moteur après tuning: 24000 tr/min
83001 Z10 83003 Z12 83005 Z14

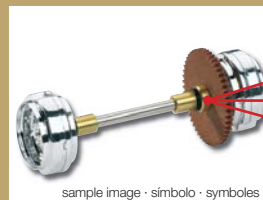

gold · oro
or = Z50

silver · plata
argent = Z46

copper · cobre
cuivre = Z48

Rear axle complete · Eje trasero completo · Essieux arrière complets

Z50	Z48	Z46
83010	83019	83028
83011	83020	83029
83012	83021	83030

83013	83022	83031
83014	83023	83032

83015	83024	83033
83016	83025	83034
83017	83026	83035

83018	83027	83036
83046	83048	83050

83047	83049	83051
-------	-------	-------

Ferrari 575 GTC
Ferrari 250 GT SWB
Ferrari 330 P4, Rim blue
Llanta azul · Jante bleue
Ferrari 330 P4, Rim gold
Llanta dorada · Jante or
Chevrolet® Corvette® C6R™
Rim silver · Llanta plateada
Jante argent
Chevrolet® Corvette® C6R™
Rim gold · Llanta dorada · Jante or
Porsche Carrera 6
HotRod Rim Design „A“
Llanta diseño „A“ · Jante design „A“
HotRod Rim Design „B“
Llanta diseño „B“ · Jante design „B“
Chevrolet® Corvette® C6R™
Rim chrome-plated · Llanta cromada
Jante chromée
Ferrari 330 P4, Rim light blue
Llanta celeste · Jante bleu clair

Fitting front axles: see page 2 · Ejes delanteros adecuados: véase la página 2.
Essieux avant correspondants, voir à la page 2.

¹⁾ only 2005
sólo 2005
seulement 2005

²⁾ from 2006
a partir de 2006
à partir de 2006



sample image · simbolo · symboles

Rear and front axle complete for Motor E100 · Eje trasero y delantero completo para Motor E100 Essieux avant et arrière complets pour moteur E100

- 89119 McLaren-Mercedes MP4/15 & MP4/17
- 89120 SAUBER-PETRONAS
- 89121 WilliamsF1 BMW FW23
- 89127 Aston Martin DB3
- 89133 Corvette Sting Ray 427 '67
- 89134 Ford Mustang GT350 '66
- 89135 Ford Thunderbird '56
- 89136 Pontiac GTO '66
- 89140 Porsche Carrera GT
- 89142 Pontiac GTO '66 Custom Car
- 89144 Plymouth Hemi'Cuda '70
- 89148 Chevrolet Camaro SS396 '69
- 89151 Aston Martin Vanquish

Rear and front axle complete for Motor E200 · Eje trasero y delantero completo para Motor E200 Essieux avant et arrière complets pour moteur E200

- 89153 Enzo Ferrari
- 89158 Ferrari F2002 V10, Toyota TF105 Livery 2005
- 89161 Ferrari 166/212 MM
- 89167 Plymouth Superbird²⁾, Dodge Charger 500²⁾, Camaro SS396 SCCA
- 89168 Dodge Charger 500 „No.41“, Dodge Charger Daytona „No.71“, Ford Torino Talladega „No.98“
- 89183 McLaren-Mercedes
- 89184 SAUBER-PETRONAS
- 89185 WilliamsF1 BMW
- 89189 Corvette Sting Ray 427 '67
- 89190 Ford Mustang GT350 '66, Historic Racer
- 89191 Ford Thunderbird '56
- 89192 Pontiac GTO '66
- 89195 Plymouth Hemi 'Cuda '70
- 89197 Chevrolet Camaro SS396 '69
- 89198 Aston Martin Vanquish
- 89207 Ferrari 575 GTC
- 89209 Peugeot 307 WRC 2004
- 89210 Subaru Impreza WRC 2003
- 89211 Aston Martin DB5
- 89212 Ford Mustang James Bond
- 89213 Ford Torino Talladega
- 89214 Chevrolet Sting Ray „Stars'n Stripes 4ever“, Ford Mustang GT 350 „Liberty Eagle“
- 89215 Audi A4 DTM 2004, Mercedes C-Klasse DTM 2004
- 89216 Plymouth Roadrunner „No.79“, „No. 32“
- 89238 Plymouth Superbird „No.7“, „No.42“, Dodge Charger

- Daytona „Victory on Debut“
- 89242 Ferrari 512 BB
- 89243 Maserati MC12
- 89270 Maserati MC12 - Vitaphone
- 89271 Ferrari F2005
- 89272 McLaren Mercedes MP 4-20
- 89273 Red Bull Cosworth RB1 from 2006 · a partir de 2006 à partir de 2006
- 89274 Ferrari 512 BB JMS Racing LM1980
- 89275 Ford Mustang GT2005 Custom *Spinner wheels*
- 89276 Ford Mustang FR500C „Ford Racing“
- 89277 Chevrolet® Corvette® C6, Custom *Spinner wheels*
- 89278 Chevrolet® Corvette® C6R™
- 89279 Ford Mustang GT 2005
- 89280 Nissan 350Z
- 89281 Ford Mustang '67
- 89282 Porsche 935/78 Martini Racing Porsche System LM1978
- 89283 Porsche 935/78 Momo/Krauly Pocono 1983
- 89284 Porsche 935/78 John Fitzpatrick Racing LM1982
- 89285 '32 HotRod
- 89339 Scuderia Toro Rosso STR1
- 89286 Dodge Charger 500 Custom *Spinner wheels*¹⁾
- 89287 Pontiac GTO '66 Custom *Spinner wheels*¹⁾
- 89288 Ford Mustang GT350 '65¹⁾
- 89289 Chevrolet Camaro SS396 '69¹⁾²⁾
- 89290 Chevrolet Camaro SS396 '69¹⁾
- 89291 Chevrolet Camaro SS396 '69 Custom *Spinner wheels*¹⁾
- 89292 Chevrolet Corvette Sting Ray 427¹⁾²⁾



sample image · simbolo · symboles

Set of tyres · Juego de neumáticos Jeu de pneumatiques

- 89114 Le Mans cars · Le Mans coches · Voitures Le Mans
- 89125 F1 cars (except Ferrari)
- F1 coches (excepto Ferrari)
- Voitures F1 (sauf Ferrari)
- MICHELIN
- 89126 F1 cars (except Ferrari)
- F1 coches (excepto Ferrari)
- Voitures F1 (sauf Ferrari)
- BRIDGESTONE
- 89137 Ford Mustang GT350, Corvette Sting Ray 427 '67, Ford Mustang James Bond (White line tyres · Neumáticos de banda blanca · Pneus à cercele blanc)
- 89139 Pontiac GTO '66, Chevrolet Camaro (Red line tyres · Neumáticos de banda roja · Pneus à cercele rouge)
- 89141 Porsche Carrera GT
- 89143 Plymouth Hemi'Cuda '70
- 89145 Pontiac GTO '66, Plymouth Hemi'Cuda „Custom Car“
- 89152 Aston Martin Vanquish
- 89155 Enzo Ferrari
- 89160 Ferrari F2002 V10
- 89163 Ferrari 166/212 MM
- 89165 Chevrolet Camaro SS396 „SCCA '73“
- 89166 Ford Mustang GT350 „Historic Racer“
- 89170 Dodge Charger 500²⁾ „No.71“, Plymouth Roadrunner²⁾ „No.32“, „No.79“, Plymouth Superbird „No.7“, „No.42“, Ford Torino Talladega, Dodge Charger Daytona „Victory on Debut“
- 89173 Dodge Charger Daytona „No.71“
- 89217 Ferrari 575 GTC
- 89218 Ferrari 512 BB
- 89220 Peugeot 307 WRC 2004
- 89221 Subaru Impreza WRC 2003
- 89222 Aston Martin DB5
- 89223 Chevrolet Sting Ray „Stars'n Stripes 4ever“, Ford Mustang GT 350 „Liberty Eagle“
- 89224 Audi A4 DTM 2004, Mercedes C-Klasse DTM 2004
- 89264 Toyota FT105 Livery 2005
- 89265 Maserati MC12
- 89328 Ford Mustang GT 2005 Custom, Chevrolet Camaro SS396 Custom, Pontiac GTO '66 Custom *Spinner wheels*
- 89329 Chevrolet® Corvette® C6, Custom *Spinner wheels*
- 89330 Ford Mustang FR500C „Ford Racing“
- 89331 Chevrolet® Corvette® C6/C6R™
- 89332 Ford Mustang GT 2005
- 89333 Nissan 350Z
- 89334 Ford Mustang '67
- 89335 Porsche 935/78
- 89336 '32 HotRod
- 89337 Dodge Charger 500 Custom *Spinner wheels*¹⁾

¹⁾ only available in the US
sólo suministrable en Estados Unidos
disponible uniquement aux Etats-Unis

²⁾ „Streetversion“
„Versión de carretera“
• Version route •

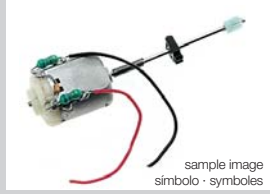

Motor · Moteur E200

- 89200 Motor E200 Evo standard,
complete · completo · complet
- 89203 Motor E200 Evo Aston Martin
- 89204 Motor E200 Evo Ford Thunderbird
- 89205 Motor E200 Evo Pontiac GTO
- 89206 Motor E200 Evo Ferrari F1



**Accessories · Accesorios
Accessoires**

- 89122 McLaren-Mercedes MP 4/17 „No.3“
- 89239 McLaren-Mercedes MP 4/17 „No.4“
- 89123 SAUBER-PETRONAS C18
- 89124 WilliamsF1 BMW FW23 2002
- 89154 Enzo Ferrari yellow and red amarillo y rojo · jaune et rouge
- 89157 Williams F1 BMW FW24 2003
- 89159 Ferrari F2002 V10
- 89162 Ferrari 166/212 MM
- 89169 Dodge Charger 500 ²⁾
- 89172 Dodge Charger Daytona „No.71“
- 89174 Plymouth Superbird „No. 7“
- 89175 Plymouth Superbird „No.42“
- 89176 Plymouth Superbird ²⁾
- 89225 SAUBER-PETRONAS C21 2003 Livery
- 89226 Ferrari 575 GTC, Presentation Car
- 89227 Ferrari 512 BB NART LM
- 89229 Peugeot 307 WRC 2004 „No.5“
- 89230 Peugeot 307 WRC 2004 „No.6“
- 89231 Subaru Impreza WRC 2003 „No.7“

- 89232 Subaru Impreza WRC 2003 „No.8“
- 89233 Aston Martin DB5 James Bond „Goldfinger“
- 89234 Aston Martin DB5 Historic Racer
- 89235 Dodge Charger Daytona „Victory On Debut“ ‘69
- 89236 Audi A4 DTM Infineon Team „F. Biela“
- 89237 Audi A4 DTM Team Abt „C.Abt“
- 89244 Toyota TF105 2005
- 89245 Ferrari 575 GTC, Barron Connor Racing Le Mans 2004
- 89246 Ferrari 575 GTC, GPC Spa 2004
- 89247 Ferrari 575 GTC Estoril 2003
- 89248 Ferrari 575 GTC JMB Racing Monza 2004
- 89249 Ferrari 575 GTC G.P.C. Monza 2004
- 89250 Maserati MC12 Presentation Version
- 89251 Maserati MC12 AF Corse
- 89252 Maserati MC12 Vitaphone
- 89253 Ferrari 512 BB Beurlys LM 1979
- 89254 Ferrari 512 BB LM ‘79
- 89255 Ferrari 512 BB LM ‘EMKA
- 89258 Audi A4 DTM Team Abt „M. Ekström“
- 89259 Mercedes C-Klasse DTM No.1
- 89260 Mercedes C-Klasse DTM No.2
- 89261 Mercedes C-Klasse DTM No.7
- 89262 Mercedes C-Klasse DTM No.8
- 89263 Enzo Ferrari blue · azul · bleu
- 89293 Ferrari F2005
- 89294 McLaren Mercedes MP 4-20
- 89295 Red Bull Cosworth RB1 from 2006 · a partir de 2006 à partir de 2006

- 89296 Ferrari 575 GTC · 27123
- 89297 Ferrari 512 BB JMS Racing LM1980
- 89298 Audi A4 DTM Sport Team Joest Racing „C.Abt“ 2005
- 89299 Audi A4 DTM Sport Team Joest Racing „F.Stippler“ 2005
- 89300 AMG Mercedes C-Klasse DTM · 27129
- 89301 AMG Mercedes C-Klasse DTM · 27130
- 89302 AMG Mercedes C-Klasse DTM · 27131
- 89303 AMG Mercedes C-Klasse DTM · 27132
- 89304 Ford Mustang GT2005 Custom
- 89305 Ford Mustang FR500C „Ford Racing“
- 89306 Chevrolet® Corvette® C6, Custom
- 89307 Chevrolet® Corvette® C6R™ Sebring 2005
- 89308 Nissan 350Z „The Fast and the Furious: Tokyo Drift“
- 89309 Nissan 350Z „Tuner“
- 89310 Ford Mustang ‘67
- 89311 Porsche 935/78 Martini Racing Porsche System LM1978
- 89312 Porsche 935/78 Momo/Krauly Pocono 1983
- 89313 Porsche 935/78 John Fitzpatrick Racing LM1982
- 89314 ‘32 HotRod High Performance
- 89315 ‘32 HotRod Supercharged
- 89316 ‘32 HotRod Classic
- 89317 Ford Mustang GT2005 ¹⁾²⁾
- 89318 Ford Mustang GT2005 Highway Patrol ¹⁾
- 89319 Chevrolet® Corvette® C6 ¹⁾²⁾
- 89320 Dodge Charger 500 ¹⁾
- Dodge Charger Custom ¹⁾²⁾



- 89321 Chevrolet Camaro SS396 ¹⁾
- 89322 Plymouth Superbird ¹⁾²⁾
- 89323 Pontiac GTO ‘66 ¹⁾
- 89324 Pontiac GTO ‘66 Bracketracer ¹⁾
- 89325 Ford Mustang ‘65 ¹⁾
- 89326 Ford Mustang GT350 ¹⁾
- 89327 Chevrolet Corvette Sting Ray ¹⁾
- 89338 Scuderia Toro Rosso STR1



26362 **Double sliding contact** 8 pcs.
Trencillas dobles 8 pzas.

26363 **Double tresse** 8 pces
Guide keel standard with double sliding contact 2 guide keels, 8 double sliding contacts · **Guia standar con trencillas dobles** 2 guías, 8 trencillas dobles · **Quille de guidage standard avec doubles tresses** 2 quilles, 8 doubles tresses

89107 **Guide keel universal with contact brushes** 2 guide keels, 8 contact brushes · **Guia universal con trencillas** 2 guías, 8 trencillas · **Quille de guidage spécial avec tresses** 2 quilles, 8 tresses



89108 **Spare screws** (small, medium à 10 pcs.) · **Juego de tornillos** (pequeño, mediano - cada vez 10 pzas.) · **Jeu de vis** (petites, moyennes, resp. 10 pces)



89109 **Spare magnets** 5 pcs.
Imanes de recambio 5 pzas.
Aimants de rechange 5 pces



89199 **Additional magnet** with fastener, spacer per 5 pcs., screws 10 pcs. · **Imanes adicionales** con sujeción y distanciador, cada vez 5 pzas., tornillos 10 pzas. · **Aimants supplémentaires** avec fixation et plaquette d'écartement, resp. 5 pces, 10 vis





sample image · símbolo · symboles

Rear and front axle complete Eje trasero y delantero completo Essieux avant et arrière complets

- 90100 Ferrari F2002 V10
- 90101 McLaren-Mercedes MP 4/17
- 90102 SAUBER-PETRONAS C21
- 90103 WilliamsF1 BMW FW24 2003 Livery
- 90114 Plymouth Superbird „No. 7“, Plymouth Roadrunner „No. 32“ Riverside '70, Plymouth Superbird „No. 42“ Riverside '70
- 90115 Dodge Charger Daytona „No. 71“ Champion '70, Dodge Charger 500 „No. 41“ Riverside '69
- 90116 Dodge Charger Daytona „Victory on Debut“ '69
- 90131 Toyota TF105 Livery 2005
- 90132 Audi A4 DTM 2004, Mercedes C-Klasse DTM 2004
- 90133 Maserati MC12
- 90134 Ferrari 575 GTC
- 90135 Porsche Carrera GT
- 90136 Enzo Ferrari
- 90156 Audi A4 DTM 2004
- 90160 Red Bull Cosworth RB1
- 90161 Maserati MC12 - Vitaphone
- 90162 Ford Mustang GT2005²⁾
- 90163 Ford Mustang FR500C „Ford Racing“
- 90164 Ford Mustang GT 2005
- 90165 Maserati® Corvette® C6²⁾
- 90166 Chevrolet® Corvette® C6R™
- 90167 Dodge Charger 500²⁾, Plymouth Roadrunner¹⁾²⁾

- 90168 Dodge Charger 500, Dodge Charger Daytona, Plymouth Roadrunner, Plymouth Superbird¹⁾
- 90169 '32 HotRod

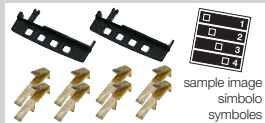

sample image
símbolo
symboles

Motor - Magnets - Set of guide keels · Motor - Imanes - Juego de quilla · Moteurs - Aimants - Kit quille de guidage

- 90112 Additional magnet 5 magnets with fastener, 5 distance plates, 10 screws · Imán adicional 5 imanes con sujeción, 5 plaquillas distanciadoras, 10 tornillos · Aimant complémentaire 5 aimants avec support, 5 plaquettes d'écartement, 10 vis
- 90113 Motor E200 PRO-X standard, complete · Motor E200 PRO-X Standard, completo · Moteur E200 PRO-X standard, complet
- 30801 Guard keel set 4 guard keels, 8 doublecontact brushes, 5 sticker sets · Juego de quilla 4 quillas, 8 cursores dobles, 5 piléegos de pegatinas · Jeu de quilles de guidage 4 quilles, 8 doubles tresses, 5 feuilles d'autocollants



sample image · símbolo · symboles

Set of tyres · Juego de neumáticos Jeu de pneumatiques

- 90104 F1 cars · vehículos · voitures MICHELIN
- 90105 F1 cars · vehículos · voitures BRIDGESTONE
- 90106 Ferrari F2002 V10
- 90117 Plymouth Superbird „No. 7“ Plymouth Roadrunner „No. 32“ Riverside '70 Plymouth Superbird „No. 42“ Riverside '70, Dodge Charger 500 „No. 41“ Riverside '69
- 90118 Dodge Charger Daytona „No. 71“ Champion '70
- 90119 Dodge Charger Daytona „Victory on Debut“ '69
- 90150 Toyota TF105 Livery 2005
- 90151 Audi A4 DTM 2004, Mercedes C-Klasse DTM 2004
- 90152 Maserati MC12
- 90153 Ferrari 575 GTC
- 90154 Porsche Carrera GT
- 90155 Enzo Ferrari
- 90194 Red Bull RB1
- 90195 Ford Mustang GT 2005²⁾
- 90196 Ford Mustang GT 2005
- 90197 Chevrolet® Corvette® C6²⁾
- 90198 Chevrolet® Corvette® C6/C6R™
- 90199 '32 HotRod
- 90202 Dodge Charger 500²⁾, Plymouth Roadrunner¹⁾²⁾



sample image · símbolo · symboles

Accessories · Accesorios Accessoires

- 90120 Ferrari F2002 V10
- 90121 McLaren-Mercedes MP 4/17 „No.3“
- 90122 McLaren-Mercedes MP 4/17 „No.4“
- 90123 WilliamsF1 BMW FW24 2003 Livery Driver No.3
- 90124 WilliamsF1 BMW FW24 2003 Livery Driver No.4
- 90125 SAUBER-PETRONAS C21
- 90126 Plymouth Superbird „No. 7“
- 90127 Plymouth Superbird „No. 42“ Riverside '70
- 90128 Dodge Charger Daytona „No. 71“ Champion '70
- 90129 Dodge Charger Daytona „Victory on Debut“ '69
- 90137 Toyota TF105 Livery 2005
- 90138 Audi A4 DTM Infineon Team „F. Biela“
- 90139 Audi A4 DTM Team Abt „C. Abt“
- 90140 Audi A4 DTM Team Abt „M. Ekström“
- 90141 Mercedes C-Klasse DTM No.1
- 90142 Mercedes C-Klasse DTM No.2
- 90143 Mercedes C-Klasse DTM No.7
- 90144 Ferrari 575 GTC, Barron Connor Racing Le Mans 2004
- 90145 Ferrari 575 GTC, GPC Spa 2004
- 90146 Maserati MC12 Presentation Version
- 90147 Maserati MC12 AF Corse

- 90148 Enzo Ferrari, red · rojo · rouge
- 90149 Enzo Ferrari, yellow · amarillo · jaune
- 90170 Red Bull Cosworth RB1
- 90171 Audi A4 DTM Sport Team Joest Racing „C.Abt“ 2005
- 90172 Audi A4 DTM Sport Team Joest Racing „F.Stippler“ 2005
- 90173 AMG Mercedes C-Klasse DTM · 30245
- 90174 AMG Mercedes C-Klasse DTM · 30246
- 90175 AMG Mercedes C-Klasse DTM · 30247
- 90176 Ferrari 575 GTC · 30248
- 90177 Ferrari 575 GTC G.P.C. 30249
- 90178 Maserati MC12 Corse ALMS 30250
- 90179 Maserati MC12 Vitaphone 30251
- 90180 Ford Mustang GT2005 Custom
- 90181 Ford Mustang FR500C „Ford Racing“
- 90182 Chevrolet® Corvette® C6 Custom
- 90183 Chevrolet® Corvette® C6R™ Sebring 2005
- 90184 Ford Mustang GT2005 Custom
- 90185 '32 HotRod High Performance
- 90186 '32 HotRod Supercharged
- 90187 '32 HotRod Classic
- 90188 Plymouth Roadrunner¹⁾
- 90189 Plymouth Superbird¹⁾
- 90190 Dodge Charger 500¹⁾
- 90191 Dodge Charger Daytona¹⁾
- 90192 Ford Mustang GT2005 „Streetversion“¹⁾
- 90193 Chevrolet® Corvette® C6 „Streetversion“¹⁾

¹⁾ only available in the US
sólo suministrable en Estados Unidos
disponible uniquement aux Etats-Unis

²⁾ Customversion "Spinner wheels"

Carrera[®]
EXCLUSIV

Carrera[®]
EVOLUTION

Carrera[®]
PRO-X

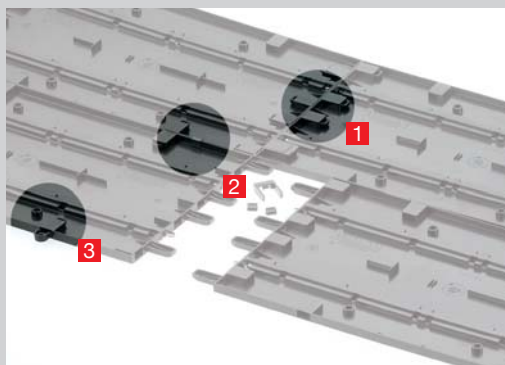

85204 Track connection clips,
24 pcs., until 2005
Enganche de pistas,
24 pzas., hasta 2005
Système de barrage de
chaussée, 24 pces,
jusqu'en 2005



85205 Metal clips for multilane extension,
25 pcs. · Pinza metálica para ampliaciones a
varios carriles, 25 pzas.
Pince métallique pour extension
multivoie, 25 pces

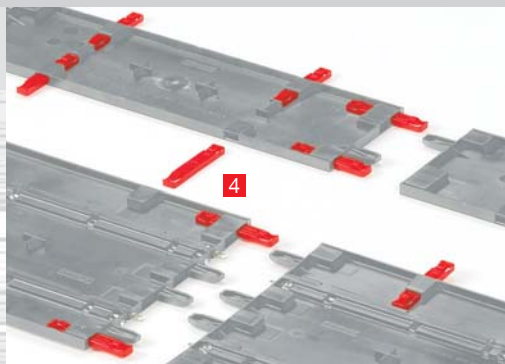

85209 Track fastener for screwing
together the tracks, 30 pcs.
Pivotes clavija para el atornillado
de la pista, 30 pzas.
Tourillons enfichables pour
vissage de la chaussée,
30 pces

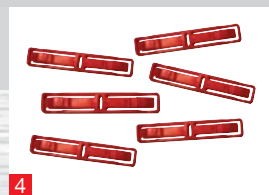

85245 Track connection clips,
20 pcs, from 2006 · Enganche
de pistas, 20 pzas., a partir de
2006 · Système de barrage de
chaussée, 20 pces,
à partir de 2006



85201 **Support set standard** support foot standard 2 pcs., support pillar 26 in. 2 pcs., support pillar 11 in. 2 pcs. · **Juego de apoyos estándar** base del soporte normal 2 pzas., soporte 65 mm 2 pzas., soporte normal 27 mm 2 pzas. · **Jeu de supports** pied support normal 2 pcs · Support 65 mm / 27 mm, 2 pcs chacun



85202 **Support set high banked curve** support foot high banked curve 2 pcs., support pillar thread 22 in. 2 pcs. · **Juego de apoyos para curva peraltada** Base del soporte inclinación lateral 2 pzas., soporte 55 mm con roscado 2 pzas. · **Jeu de supports pour virages relevés** pied support virage relevé, 2 pcs, Support 55 mm à filetage, 2 pcs



85203 **Support head set flexible**, support pillar with universal joint 3 pcs., support head 3 pcs. · **Pieza terminal con alojamiento** para cabeza de unión articulada 3 pzas., cabeza de unión articulada 3 pzas. · **Tête support variable** pièce terminale avec logement de tête articulé 3 pcs, Tête support, 3 pcs

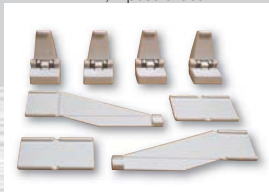
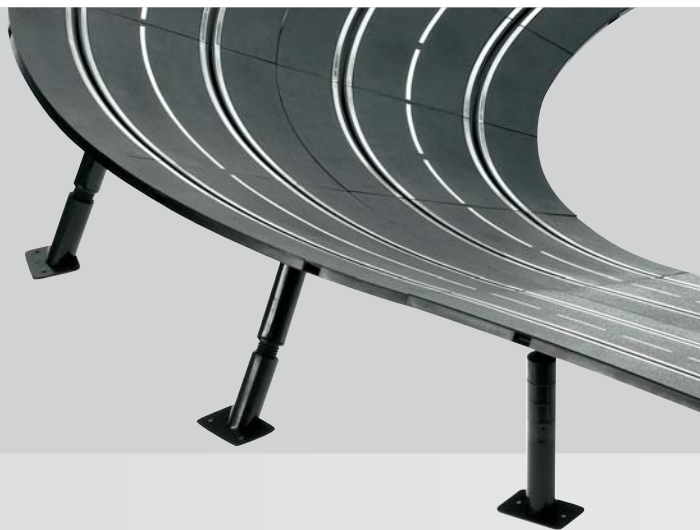

85219 **Exclusiv · Evolution · PRO-X Guard rail supports** supports 16 pcs., endpiece 4 pcs., guard rail connecting pieces 4 pcs. · **Soportes de valla protectora** soportes, 16 pzas. · piezas terminales, 4 pzas., piezas de unión de valla protectora, 2 pzas.

Fixations pour barrières de sécurité Fixations 16 pcs, Pièces terminales, 4 pcs · Pièces de jonction pour barrières de sécurité 2 pcs



85220 **Exclusiv · Evolution · PRO-X Guard rail 3 m**, supports 24 pcs., guard rail connecting piece 6 pcs., end piece 12 pcs. · **Valla protectora** 3 m, soportes, 24 pzas., pieza de unión de valla protectora, 6 pzas., piezas terminales, 12 pzas.

Barrière de sécurité 3 m, fixations, 24 pcs, Pièce de jonction pour barrière de sécurité, 6 pcs, Pièces terminales, 12 pcs



sample image · símbolo · symboles

Accessories · Accesorios Accessoires

- 88104 **Guide keel** 10 pcs. · **Quilla** 10 pzas. · **Double tresse** 10 pces
 88107 **Lap counter track** 1 pcs.
Carril cuentavueltas 1 pzas.
Rails pour compte-tours 1 pces
 88108 **Support set looping** 1 support foot 2 pcs., 2 threaded bolt, 2 supports with thread, 2 support head sets · **Juego de soportes looping** 1 pata de soporte doble, 2 varillas roscadas, 2 soportes con entrada de rosca, 2 cabezales de soporte · **Jeu de supports pour looping** 1 double pied support, 2 tiges filetées, 2 supports à logement fileté 2 têtes support
 88109 **Support set crossing** 2 support feet with threaded bolt, 2 supports with thread, 2 supports without thread, 2 support head sets · **Juego de soportes puente** 2 patas de soporte con varillas roscadas, 2 soportes con entrada de rosca, 2 soportes sin rosca, 2 cabezales de soporte · **Jeu de supports pour passage surélevé** 2 pieds support à tiges

- filetées, 2 supports à logement fileté, 2 supports sans filetage, 2 têtes support
 88110 **Guard rail set** 6 guard rail supports, 2 printed guard rails
Juego de vallas protectoras 6 soportes de valla protectora, 2 vallas protectoras impresas
Jeu de barrières de sécurité 6 fixations pour barrières de sécurité · 2 barrières de sécurité imprimées
 88111 **Track connection clips** 10 track connection clips one-sided, 5 track connecting clips double-sided · **Clips de unión de carriles** 10 clips de unión de carriles en un lado, 5 clips de unión de carriles en ambos lados · **Clips de jonction de rails** 10 clips de jonction de rails unilatéraux 5 clips de jonction de rails bilatéraux



sample image · símbolo · symboles

Set of spare parts · Juegos de piezas de repuesto · Jeu de pièces détachées

- 88101 **Formula 1 cars SET 1 · Vehículos de Fórmula 1 SET 1**
Voitures de formule 1 JEU 1
 88102 **Porsche GT3 cars SET 1**
Vehículos Porsche GT3 SET 1
Voitures Porsche GT3 JEU 1
 88112 **Rally cars SET 1 · Vehículos de rallye SET 1 · Voitures de rallye JEU 1**
 88113 **James Bond 007 cars · Vehículos · Voitures**
 88114 **Formula 1 cars SET 2 · Vehículos de Fórmula 1 SET 2**
Voitures de formule 1 JEU 2
 88116 **Porsche GT3 cars SET 2 · Vehículos Porsche GT3 SET 2**
Voitures Porsche GT3 JEU 2
 88117 **Mini Cooper S**
 88118 **Dodge Viper GTS, Chevrolet Corvette C5 R SET 1**
 88128 **Porsche GT3 „Police Car“**
 „Coche de policía“
 « Voiture de police »
 88129 **Peugeot 307 WRC 2004**
 88133 **Dodge Viper GTS, Corvette C5 R SET 2**
 88134 **Spider-Man: Dodge Viper GTS, Corvette C5 R**

- 88135 **Fantastic 4: Dodge Viper GTS, Corvette C5 R**
 88136 **X-Men: Dodge Viper GTS, Aston Martin Vanquish**
 88137 **Porsche GT3 RS**
 88138 **Subaru Impreza**
 88139 **Volvo S60**
 88151 **Red Bull Cosworth RB1**
 88152 **Ferrari F2004**
 88153 **McLaren-Mercedes MP4 19/B**
 88154 **Renault R25**
 88155 **F1 Type „T“**
 88156 **F1 Type „W“**
 88157 **Dodge Viper GTS-R „Wild Thing“**
 88158 **Corvette C5 R „FireBreather“**
 88159 **Aston Martin DB5 „James Bond“**
 88160 **Aston Martin DB5 „James Bond“**
 88161 **Nissan 350Z „The Fast and the Furious: Tokyo Drift“**
 88162 **Ford Mustang ‘67 „The Fast and the Furious: Tokyo Drift“**
 88163 **NASCAR Chevrolet Monte Carlo ¹⁾**



sample image · símbolo · symboles

Set of tyres · Juego de neumáticos Jeu de pneumatiques

- 88140 **Ferrari F1, Formula 1 · Formula 1 · Formule 1 „Type Jo“, „Type A“, „Type J“, „Type S“**
- BRIDGESTONE
 88141 **Renault F1, McLaren-Mercedes F1**
 88142 **Subaru Impreza**
 88143 **Corvette C5 R, Volvo S60**
 88144 **Dodge Viper GTS-R**
 88145 **Aston Martin V12 Vanquish**
 88146 **Mini Cooper S**
 88147 **Porsche GT3, Jaguar XKR**
 88148 **Peugeot 307 WRC**
 88149 **Porsche GT3 RS**

THE PIT-STOP ON THE INTERNET

- Up-to-date product information
- Dynamite pictures and reports of Carrera events
- Dozens of downloads FREE OF CHARGE, news, background information on the most exciting hobby in the world...

¡LA PARADA EN EL BOX EN INTERNET!

- Fotos e informes impresionantes sobre espectáculos de Carrera
- Información actual sobre productos
- Abundantes descargas Gratuitas, noticias, información de trasfondo acerca del pasatiempo más hermoso del mundo ...

L'ARRÊT DANS LE STAND SUR INTERNET !

- Infos produits actuelles
- Super photos & reportages des manifestations Carrera
- Plein de téléchargements GRATUITS, nouveautés, infos sur le plus bel hobby du monde...



**WIN OUR
INTERNET-RAFFLE!**

www.carrera-toys.com/win

www.carrera-toys.com/fr-win

www.carrera-toys.com/usa-win

LOG IN AND WIN!
¡HAZ EL LOG-IN Y GANA!
CONNECTE-TOI ET GAGNE !

WWW.CARRERA-TOYS.COM
THE PIT-STOP ON THE INTERNET

AUSTRIA
Stadlbauer
Marketing + Vertrieb
Ges.m.b.H.
Magazinstraße 4
A-5027 Salzburg
Phone ++43 662 88 921-0
Fax ++43 662 88 921-510
Internet www.carrera-toys.com

GERMANY
Stadlbauer
Spiel- und Freizeitartikel GmbH
Südwestpark 94
D-90449 Nürnberg
Phone ++49 911 7099-0
Fax ++49 911 7099-119
Internet www.carrera-toys.com

HONG KONG
Stadlbauer (HK) Ltd.
Room 914 - East Wing
New World Office Building
24 Salisbury Road
HK-Tsimshatsui
Phone ++852 27220620
Fax ++852 23670792

HUNGARY
Stadlbauer Kft.
Szállás U. 21
H-1107 Budapest
Phone ++36 143 294 51
Fax ++36 143 294 53
Email stadlbauer.hungary
@attglobal.net

BENELUX
Stadlbauer
Spiel- und Freizeitartikel GmbH
Landsheerlaan 33
NL-6114 MP Susteren
Phone ++31 46 449-3486
Fax ++31 46 449-5280
Email fredhahn@xs4all.nl

USA / CANADA
Carrera de America Inc.
2 Corporate Drive
Cranbury, NJ 08512, USA
Phone ++1 609 409 8510
Fax ++1 609 409 8610

FRANCE
Stadlbauer
Spiel- und Freizeitartikel GmbH
21B route nationale
59300 Ennetières-en-Weppes
Phone +33 3 20 38 48 93
Fax +33 3 20 38 48 93
Email carrera-toys@wanadoo.fr
Service après-vente: 0800 88 78 18

Carrera Distributors

AUSTRALIA
ZIMBLER Pty. Ltd.
6-8 Duke Street
Abbotsford
AU-3067 Victoria
Phone ++61 3 9429 6977
Fax ++61 3 9427 1463
Email sales@zimbler.com.au

BRAZIL
Brinquedos Irmãos Pedro Imp. e Exp.
Ltda.
Rua Fernandes Moreira 816
Chacara Sto Antônio - São Paulo - S.P.
Cep. 04716-002 - Brazil
Phone ++55 11 5182 3975
Fax ++55 11 5183 6919
Email laurahobby@uol.com.br
Internet www.laurahobby.com.br

CZECH REPUBLIC
OD Vagner - City Paper spol.s r.o.
Česka 16/18
CZ-602 00 Brno
Phone ++420 542 210 138
Fax ++420 542 212 085
Email carrera@vagner.cz
Internet www.vagner.cz

CZECH REPUBLIC
Conquest Entertainment a.s.
Hloubetinska 11
CZ-19000 Praha 9 - Hloubetin
Phone ++420 2 84 000 111
Fax ++420 2 84 000 101
Email radim.kalo@conquest.cz

ESTONIA
Anvol
Paavli 2A
EE-10412 Tallin
Phone ++372 650 00 30
Fax ++372 650 00 31
Email stas@anvol.ee

FINLAND
ToyCenter Oy
Koivupuiستontie 26
FIN-01510 Vantaa
Phone ++358 9 870 2500
Fax ++358 9 870 2501
Email info@toycenter.fi
Internet www.toycenter.fi



GREECE
Dionis S.A. (Dreamland Division)
95, Aristotelous Str.
GR-13671 Aharnai, Athens
Phone ++30 210 241 9550/1
Fax ++30 210 240 3512
Email dream@dionis.com.gr

HUNGARY
Stadlbauer Kft
Szállás U. 21
H-1107 Budapest
Phone ++36 143 294 51
Fax ++36 143 294 53
Email stadlbauer.hungary
@attglobal.net

ICELAND
RC on ICE ehf
Glerargata 34
IS-600 Akureyri
Email info@rconice.is
Internet www.rconice.is

ITALY
Mac Due s.r.l.
Via dei Mestieri, 8
IT-20049 Concorezzo, Milano
Phone ++39 039 628 021
Fax ++39 039 604 0681
Email info@macdueplanet.it

JAPAN
Nikko Japan Co., Ltd.
5-15-15 Kameari,
Katsushika-ku
JP-Tokyo 125-0061
Phone ++81 3 36 20 31 51
Fax ++81 3 36 28 65 07

LITHUANIA
Fa. Sanifinas
Laisves Pr.60
LT-05120 Vilnius
Phone ++37 052 422 709
Fax ++37 052 413 447
Email lsinkevicius@sanifinas.lt

MALAYSIA
Rising Sun Toys SDN. BHD.
31 Jalan Emas SD 5/1A
Bandar Baru Sri Damansara
MY-52200 Kuala Lumpur
Phone ++60 3 627 771 66
Fax ++60 3 627 770 55
Email nikkotoy@tm.net.my

MEXICO
Mega Grupo Industrial S.A. de C.V.
C/ La Lomita No. 12-A
Col.Ricardo Flores Magon
Deleg. Istapalza
MX-09820 Mexico D.F.
Phone ++52 55 5646 1279
Fax ++52 55 5646 8426
Email megagpo@infosel.net.mx

NORWAY / DENMARK
Nikko Scandinavia AS
Ydalirvn. 4
Postboks 1339
NO-2402 Elverum
Phone ++47 62 41 77 77
Fax ++47 62 41 27 72
Email nikko@nikko.no

PORTUGAL
Soldat, s.l.
Rua S. Tomé 60, 2º, letra D
P-1100-563 Lisboa
Email soldat@soldat.es
Internet www.soldat.es

POLAND
Lukas Toys Sp. z o.o.
Ul. Zegiestowska 3
PL-50-542 Wrocław
Phone ++48 71 33 97 802
Fax ++48 71 33 98 391
Email info@lukas-toys.pl

ROMANIA
Time4U
Fa. Funzei Nr.41
RO-021532 Bucuresti, sect.2
Phone ++40 31 405 80 92
Fax ++40 21 321 68 80
Email office@time4u.ro

RUSSIA
Rumb Toys Ltd.
Luzhnetskaja nab. 2/4, korp.5
119270, Moscow, Russia
Phone ++7 495 788 07 92
Fax ++7 495 788 07 92
Email rumbtoys@com2com.ru

SERBIA / MONTENEGRO
Cool Sports
Lehrer Tal Weg 40
DE-89075 Ulm
Phone ++49 731 9508737
Fax ++49 731 9508739
Email e.cirovic@gmx.de
coolsports@t-online.de

SINGAPORE
Nikko (Asia) Toy Pte. Ltd.
Perfect Industrial Bldg.
1 Genting Link 06-04
SG-349518 Singapore
Phone ++65 6 747 46 44
Fax ++65 6 745 00 69
Email Nikkotoy@singnet.com.sg

SLOVAKIA
Tinaco spol.s.r.o
Legionárska 1/A
SK-83104 Bratislava
Phone ++421 245 944 6267
Fax ++421 245 944 628
Email drack@drack.sk

SLOVENIA
Emona Obala Koper d.d.
72, Verovskova
SI-1000 Ljubljana
Phone ++386 1 30 78 152
Fax ++386 1 30 78 204
Email sandra.kosec@e-obala.si

SOUTH AFRICA
TOYS 'R' US/Reggies
99 North Coast Road
Briardene, 4091 Durban
South Africa
Phone: ++27 31 579 5026
Fax: ++27 31 579 5064
Email: rcbuyers@mweb.co.za

SPAIN
Soldat, S.l.
Poligono Industrial Can Calderón
C/ Murcia nº 67
ES-08830 Sant boi de Llobregat,
Barcelona
Phone ++34 93 654 71 41
Fax ++34 93 654 70 84
Email soldat@soldat.es
Internet www.soldat.es

SWEDEN
Nikko Sweden AB
Kanalvagen 1A, 2tr.
S-194 61 Ulplands Vasby
Phone ++46 85 90 74 780
Fax ++46 87 32 48 60
Email nikko@nikko.se

SWITZERLAND
Waldmeier AG
Neustrasse 50
CH-4623 Neuendorf
Phone ++41 62 387 98 18
Fax ++41 62 387 98 20
Email info@waldmeier.ch
Internet www.waldmeier.ch

UKRAINE
Trade House Paritet-Service Ltd.
5, Chumaka str.
UA-03065 Kiev
Phone ++380 444 553 683
Fax ++380 444 553 684
Email impex@ps.ua

UNITED KINGDOM
Nikko UK Ltd.
Unit A Bessemer Park
Bessemer Road
Welwyn Garden City
UK-Hertfordshire AL7 1HJ
Phone ++44 1707 37 77 67
Fax ++44 1707 37 77 69
Email sales@nikko-toys.co.uk